

Varenummer: 201240125

Beskrivelse: E+G Stangmagnet m/glat tap GN 52.4-ND-16-M4-E
Neodym, jern, bor - 80° C, 90N

Mål

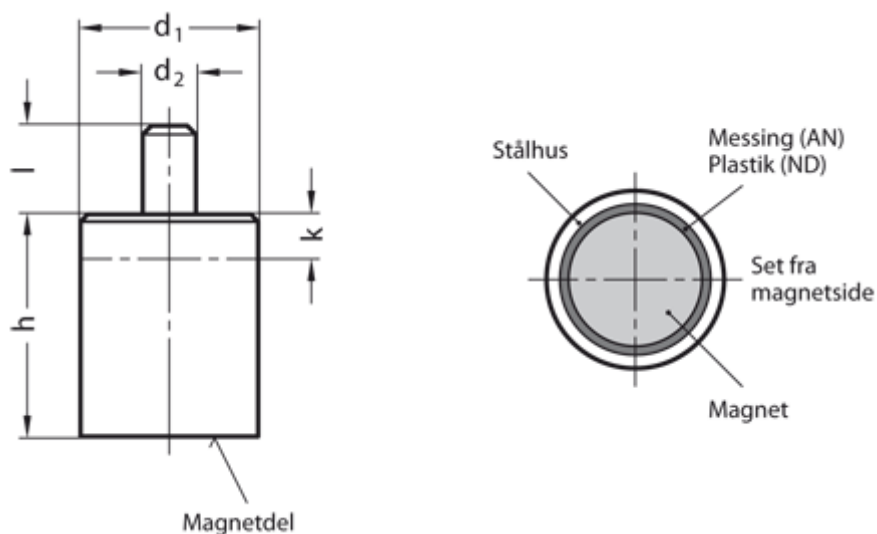

d1 = 16

d2 = Ø5

h = 20 ±0,2

Holdekraft N = 90.0

k = 6 mm - maks. mål magneten kan afkortes

l = 8

Materiale = ND Neodym, jern, bor - 80° C